

60

depuis 1963

Clôtures
Michel Willoquaux

GRUPE
CW
CLOTURES & PORTAILS
depuis 1963



 **clonor**
clôtures & portails

PORTAILS RESIDENTIELS

23

NOTRE GAMME ALU...

L'assemblage de nos portails est réalisé par cordons de soudures assurant la solidité de l'ensemble.

Ce procédé d'assemblage apporte une plus grande robustesse et surtout une rigidité accrue.

L'aluminium ne s'altère pas dans le temps, ne s'oxyde pas, il est esthétique et ne nécessite que peu d'entretien.

Certains modèles avec barreaudage (Style) peuvent intégrer des parties en acier galvanisé à chaud au trempé.

Nos portails sont personnalisables, disponibles en modèles battants (2 vantaux), en coulissants sur rail ou en autoportants.

- **PORTAILS PLEINS**
- **PORTAILS TOLES**
- **PORTAILS À CASSETTES**
- **PORTAILS BOIS**
- **PORTAILS À MOTIFS**
- **PORTAILS SEMI AJOURÉS**
- **PORTAILS AJOURES**
- **PORTAILS TRADITIONNELS**
- **PORTAILS STYLES**
- **PORTILLONS**
- **CLOTURES ALUMINIUM**

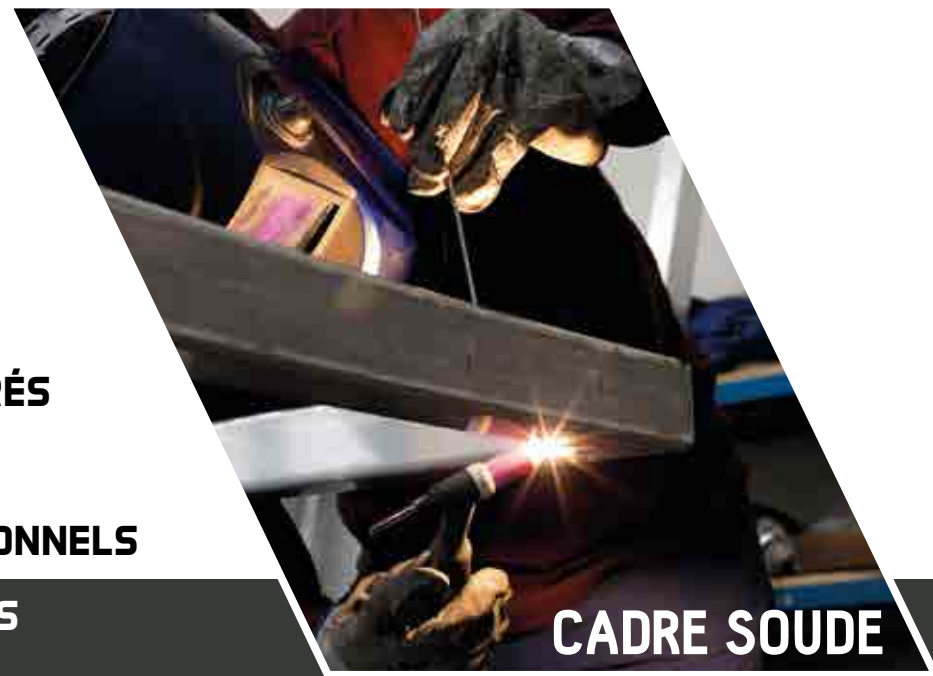

CADRE SOUDE

11 FAMILLES

Produits fabriqués
dans nos ateliers
des Hauts de France

Afin de donner vie à votre projet, notre Bureau d'Etude conçoit votre portail à partir des spécifications et fonctionnalités techniques définies entre vous et le technico-commercial. Il réalise l'ensemble des schémas et plans techniques nécessaires pour notre atelier de fabrication et nos équipes de pose.

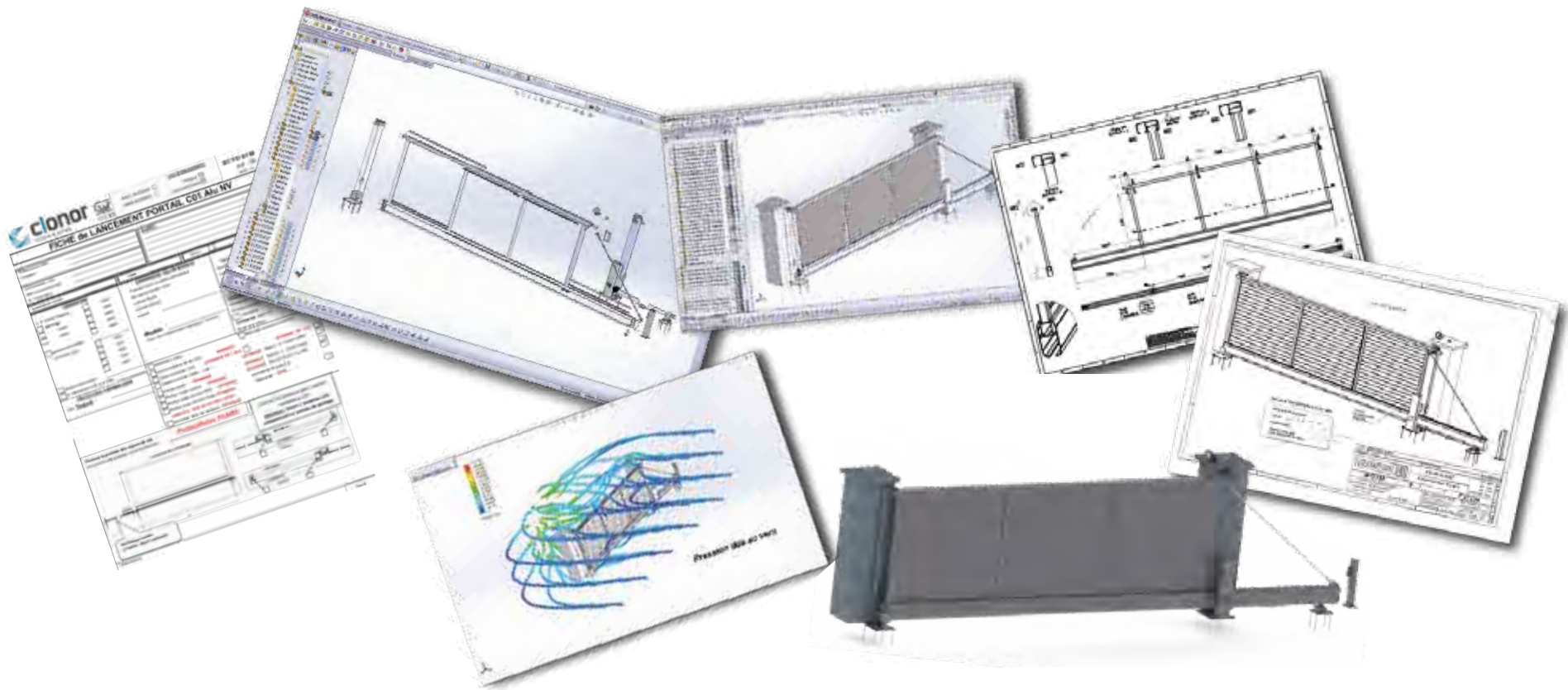

FABRICATION...

Chaque portail est fabriqué avec soin par un serrurier soudeur suivant les plans du BE, dans notre atelier de Tressin près de Lille. Les portails partent ensuite pour le traitement à Quiévrechain, près de Valenciennes.



Un contrôle dimensionnel et visuel est effectué avant le départ de l'atelier



THERMOLAQUAGE



Thermolaquage par poudre polyester épaisseur mini 80 microns, à haute adhérence en finition texturée qui présente un aspect légèrement granuleux et allie esthétique et facilité de nettoyage.

Coloris TEXTURE courants



Coloris TENDANCE (sur demande)



Autres coloris (sur demande)



EQUIPEMENT ...

L'équipement consiste à mettre en place des éléments tels que les joints de finition, les serrures, les roues, la motorisation, ... et à effectuer le contrôle final.

JOINTS de FINITION



PORTAILS AUTOPORTANTS

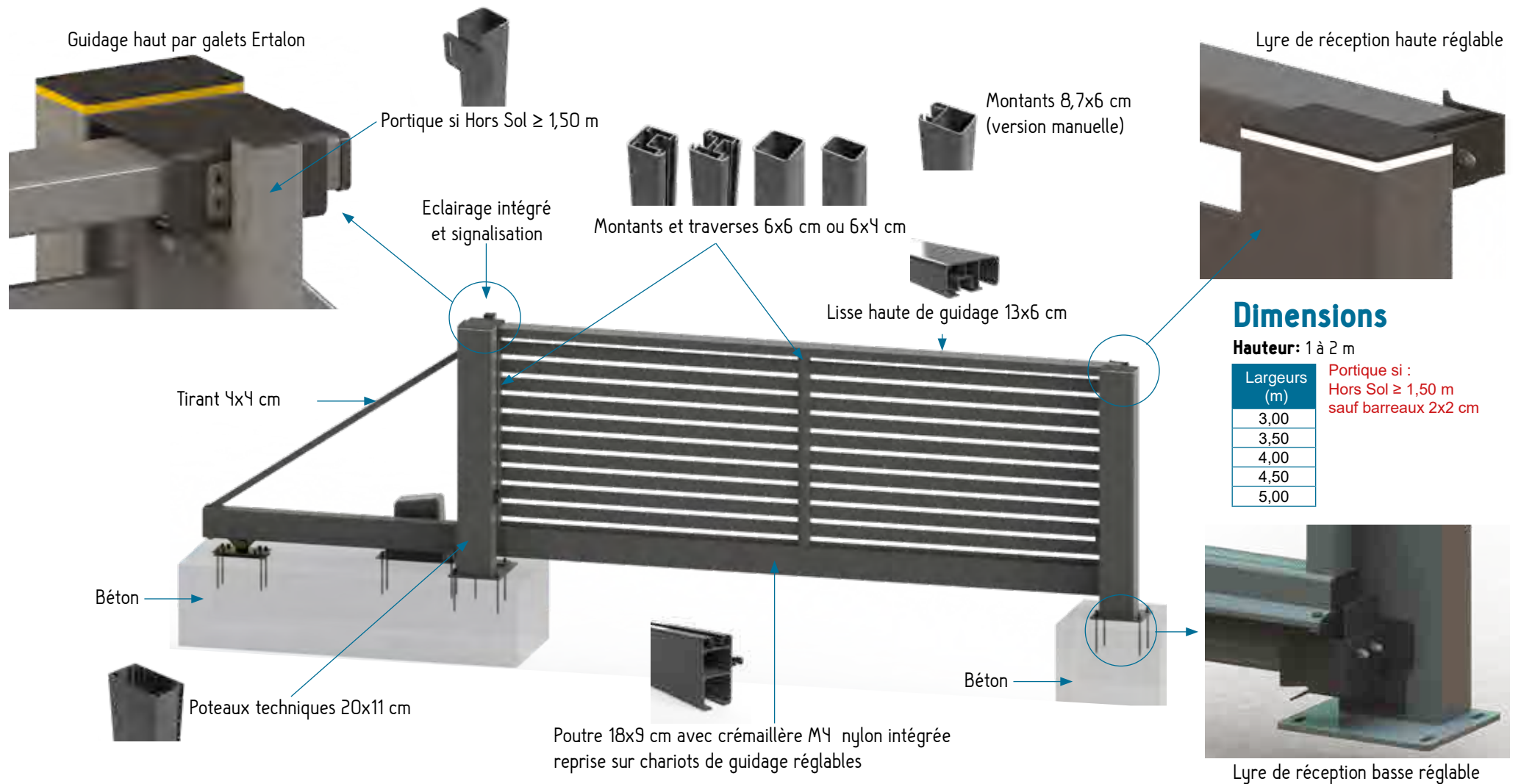

A01 ALU MANUELS OU MOTORISÉS

PORTAILS COULISSANTS

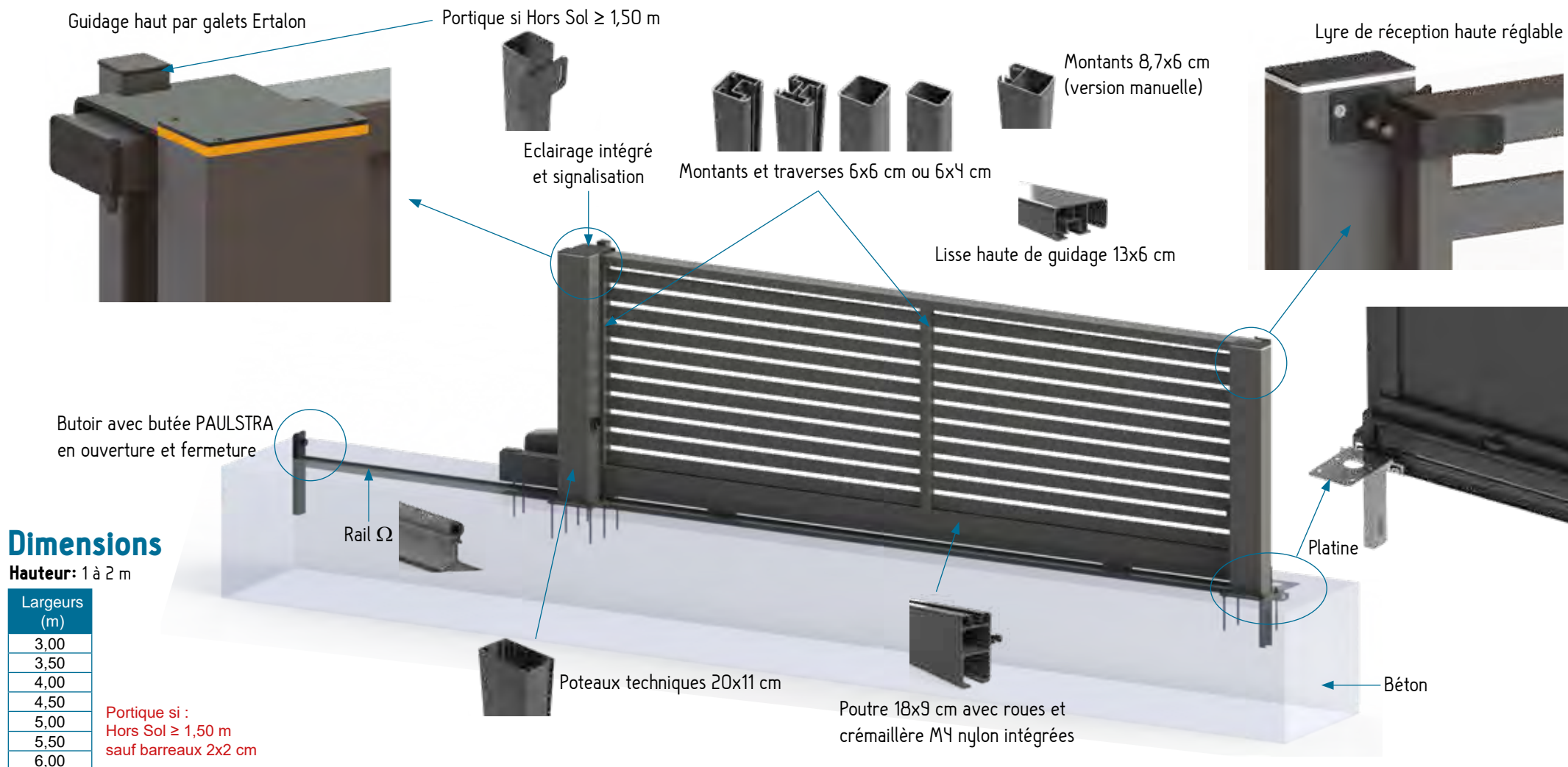

C01 ALU MANUELS OU MOTORISÉS

PORTAILS BATTANTS

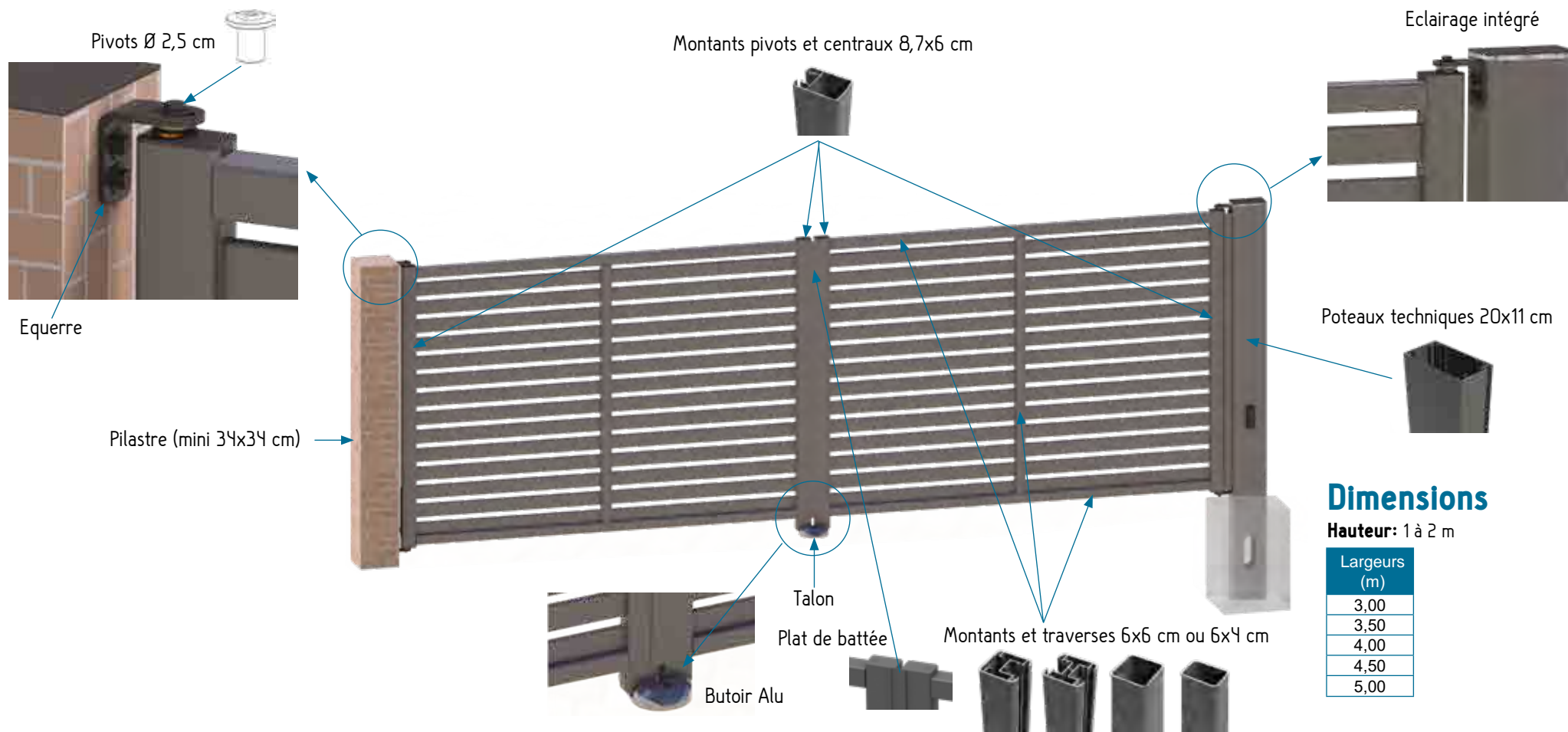

SUR POTEAUX OU PILASTRES

B1 ALU MANUELS OU MOTORISÉS

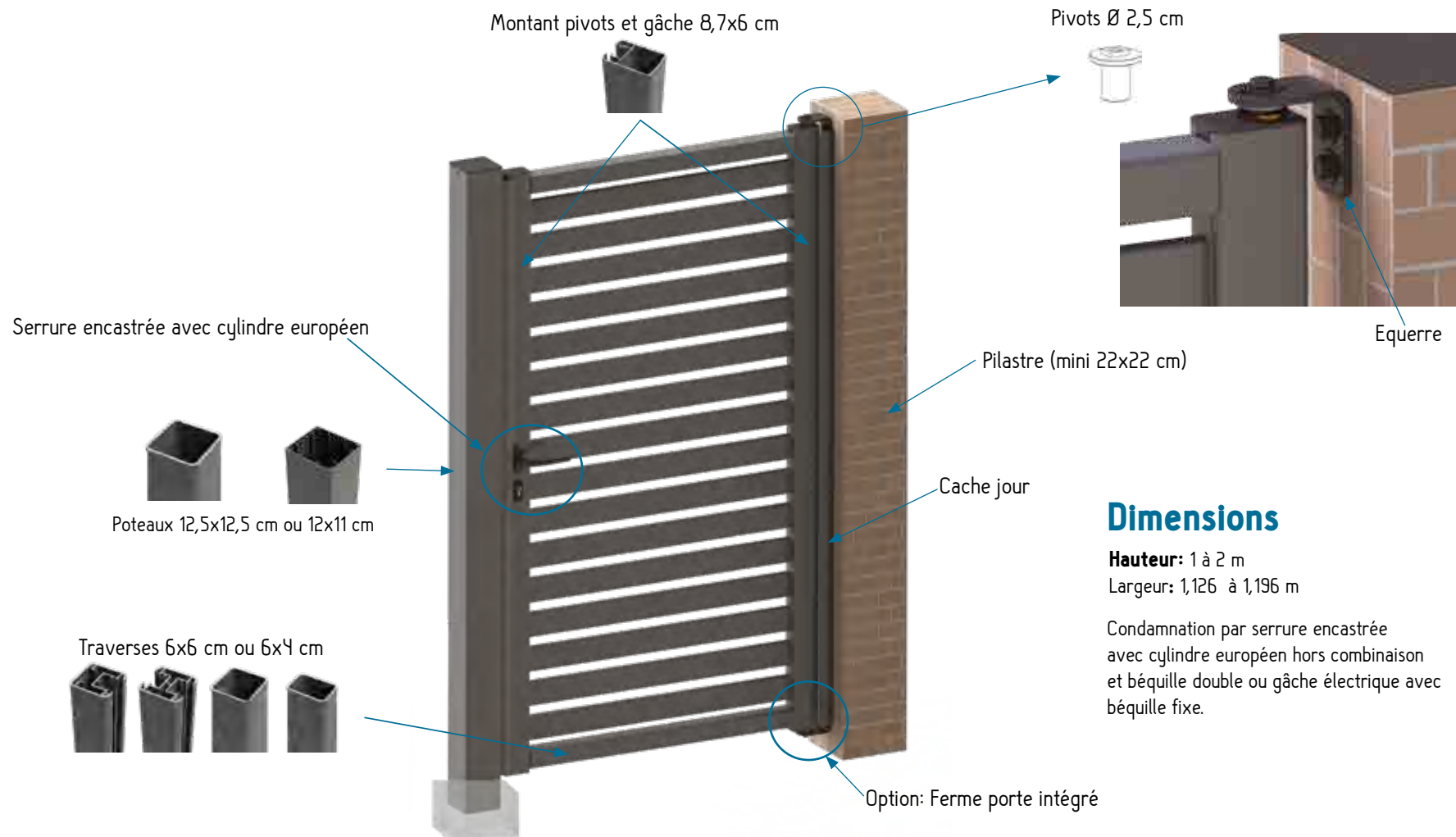

SUR POTEAUX OU PILASTRES

B1 ALU MANUELS

PORTAILS PLEINS



N°042 - Lames horizontales accolées (1/2 montants côté intérieur)

Faites vos choix, nous réalisons votre portail personnalisé !

GARNISSAGE VERTICAL, HORIZONTAL OU INCLINÉ

LAMES 8 CM **LAMES 20 CM** **LAMES 34 CM**
Sur demande

1 LAMES

1' MONTANTS

1/2 droit incliné*

*uniquement avec lames horizontales

2 TÔLES PLEINES

Inclinaison env. 60° Inclinaison env. 60° Inclinaison env. 60° Largeur maxi 1m45

TRIANGLE TRAPÈZE PARALLÉLOGRAMME RECTANGLE SIMPLE RECTANGLE DOUBLE

3 BANDEAUX TÔLES PLEINES

Horizontaux ou verticaux

4 MOTIFS ALU BROSSÉ

Motif DECO 1 43x4 cm	Motif DECO 6 7x7 cm	Motif DECO LINE 10 Largeur 1 cm	Ensemble Motifs DECO 11 DECO 12 DECO 13 DECO 14 51,6x60 cm
Motif DECO 2 43x4 cm	Motif DECO 7 20x20 cm	Motif DECO LINE 20 Largeur 2 cm	
Motif DECO 3 21,5x4 cm	Motif DECO 9 43,5x4 cm	Motif DECO LINE 30 Largeur 3 cm	
Motif DECO 4 40x8,6 cm	Motif DECO 8 19,4x19,4 cm	Motif DECO LINE 50 Largeur 5 cm	
Motif DECO 5 18x18 cm			

PORTAILS PLEINS

Quelques réalisations...



N°042 - Lames horizontales accolées - option montants apparents



N°210 - Lames inclinées 45° accolées (1/2 montants côté intérieur) + Motifs Alu brossé decoline 20



N°042 - Lames horizontales accolées + Motifs Alu brossé decoline 30

PORTAILS PLEINS

Quelques réalisations...



N°221 - Lames horizontales accolées + tôle pleine forme trapèze

N°070 - Lames horizontales accolées + tôle pleine forme parallélogramme



N°213 - Lames horizontales accolées + lames de 80 accolées en triangle



N°065 - Lames horizontales accolées + tôle pleine forme triangle



EXEMPLES DE CLÔTURES ET MURS, TOTEM ET BOÎTE AUX LETTRES



Panneaux plis (Nervures) + Brande de bruyère



Panneaux Bifils (Plan) avec soubassement plaques béton



Grille Diago Aléaclo D + Boîte aux lettres intégrée



Clôture lames Alu lames horizontales accolées

PORTAILS TOLÉS



N°231 - Tôles pleines horizontales

Faites vos choix , nous réalisons votre portail personnalisé !

1 GARNISSAGE TOILES

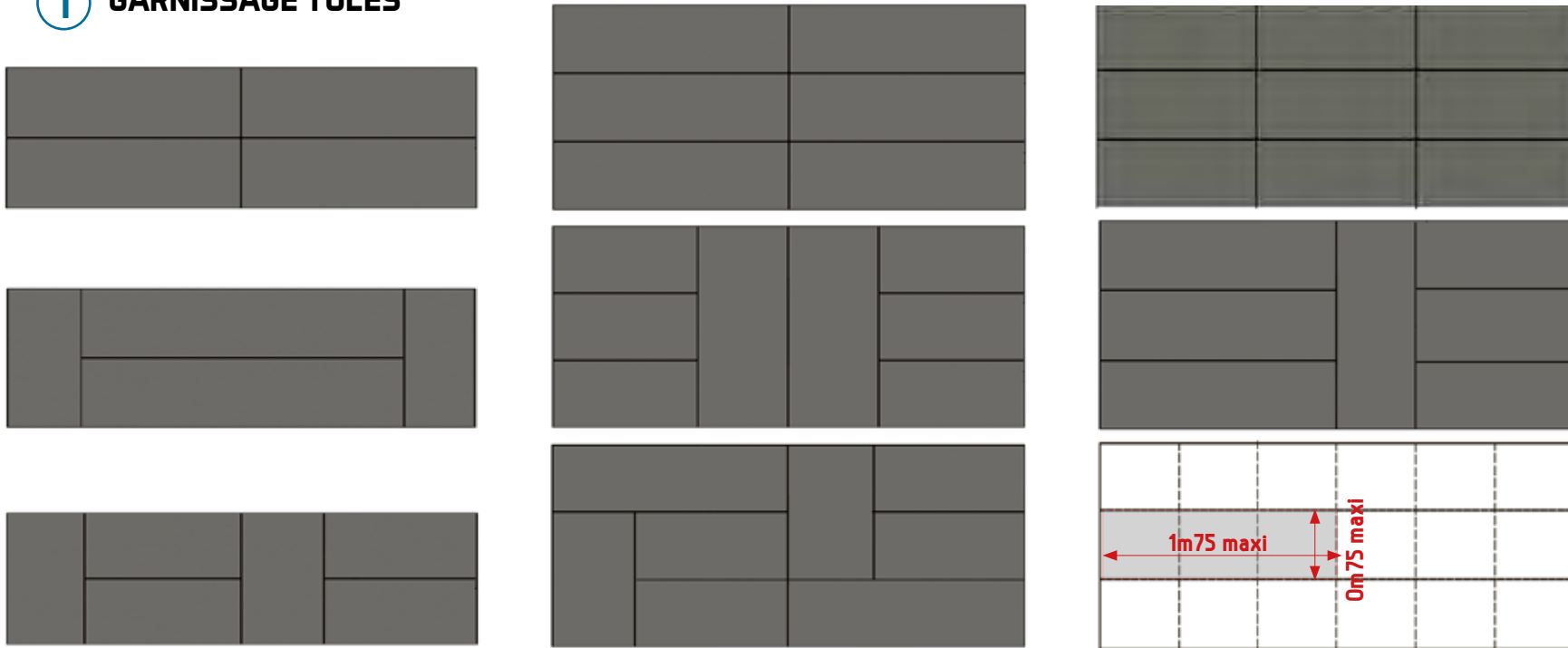

2 MOTIFS ALU BROSSÉ



Motif DECO 1 43x4 cm Motif DECO 2 43x4 cm Motif DECO 3 21,5x4 cm Motif DECO 4 40x8,6 cm Motif DECO 5 18x18 cm	Motif DECO 6 7x7 cm Motif DECO 7 20x20 cm Motif DECO 9 43,5x4 cm Motif DECO 8 19,4x19,4 cm	Motif DECO LINE 10 Largeur 1 cm Motif DECO LINE 20 Largeur 2 cm Motif DECO LINE 30 Largeur 3 cm Motif DECO LINE 50 Largeur 5 cm	Ensemble Motifs DECO 12 15,2x100 cm DECO 13 30x130 cm DECO 14 17x130 cm DECO 11 51,6x60 cm
---	---	--	---

GARNISSAGE INTERIEUR ET EXTERIEUR

Non réalisable en AUTOPORTANT

Si EP ≤ 3,50 m : 2 tôles maxi sur largeur
Si Hauteur ≤ 1,45 m : 2 tôles maxi sur la hauteur

Format maxi des tôles : 1m75 x 0m75

PORTAILS TOLÉS Quelques réalisations...



N°231 - Tôles pleines horizontales



N° 230 - Tôles pleines horizontales

PORTAILS TOLÉS

Quelques réalisations...



N°235 - Tôles pleines verticales et horizontales



N°236 - Tôles pleines verticales et horizontales

PORTAILS À CASSETTES



N°134

N°134- Tôles pleines + tôles perforées trous carrés

Faites vos choix , nous réalisons votre portail personnalisé !



EP > 3m50 - Hauteur >1,45 m



EP > 3m50 - Hauteur >1,45 m



EP > 3m50 - Hauteur >1,45 m



EP > 3m50 - Hauteur >1,45 m



EP ≤ 3m50 - Hauteur >1,45 m



EP ≤ 3m50 - Hauteur > 1,45 m



EP ≤ 3m50 - Hauteur > 1,45 m



EP ≤ 3m50 - Hauteur ≤ 1,45 m



EP ≤ 3m50 - Hauteur ≤ 1,45 m



EP ≤ 3m50 - Hauteur ≤ 1,45 m

GARNISSAGES



TÔLES PLEINES

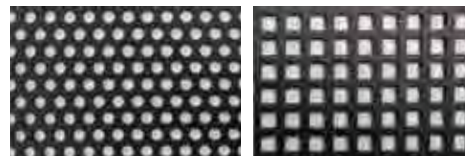

**TÔLES PERFORÉES
TROUS ROUNDS OU CARRÉS**

Si EP ≤ 3m50 : 2 tôles maxi sur la largeur et 1 montant

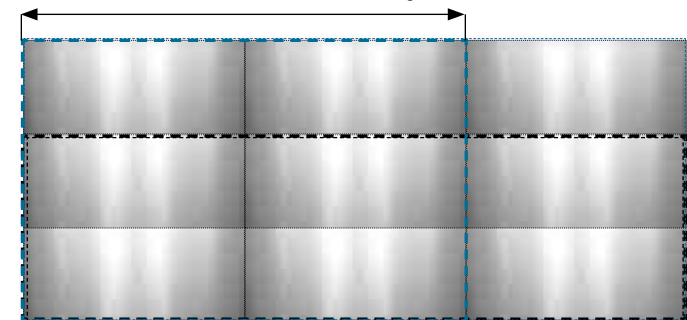

Si Hauteur ≤ 1,45 m
2 tôles maxi
sur la hauteur

PORTAILS À CASSETTES

Quelques réalisations...



N°134

N°136 - Tôles pleines + tôles perforées trous ronds

N°130 - Tôles pleines



N°134 - Tôles pleines + tôles perforées trous carrés



N°238 - Tôles pleines + tôles perforées trous carrés



PORTAILS À CASSETTES

Quelques réalisations...



N°134 - Tôles pleines + tôles perforées trous carrés

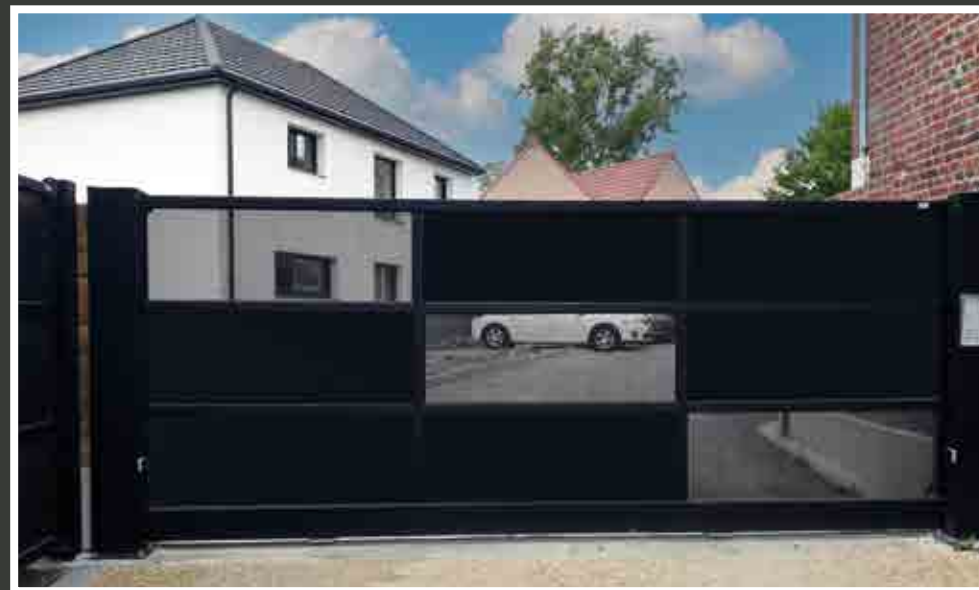

N° 242 - Tôles perforées trous carrés

N°130 - Tôles pleines (rectangulaires) avec motifs Alu brossé decoline 50



EXEMPLES DE CLÔTURES...



Panneaux Bifils (plan) avec soubassement plaques béton

Panneaux BIFILS (Plan) + lames composite avec soubassement plaques béton



Gabions

Ensemble avec tôles mixtes perforées et pleines sur muret



PORTAILS BOIS ET OPTIONS BOIS



N°248 - Modèle intégral, planches bois verticales 2 faces

Faites vos choix, nous réalisons votre portail personnalisé !

Modèles BOIS réalisables uniquement en couissant sur rail



INTEGRAL (Cadre invisible)



Avec cadre apparent



Option planches BOIS fixées sur tôles coté intérieur et extérieur sur portails pleins, ajourés ou semi ajourés. Sur portails coulissants sur rail ou battants

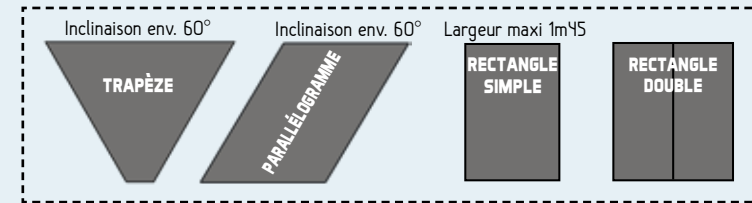

Couissant uniquement



Vieillissement des planches BOIS



Lames bois MOSO BAMBOO X-TREME



Lames bois THERMOFRENE

Modèles BOIS non réalisables en autoportant

PORTAILS BOIS ET OPTIONS BOIS réalisations...



N°334 - lames alu de 8 cm espacées et tôle trapèze - option BOIS

N°301 - lames alu de 20 cm espacées et tôle trapèze - option BOIS



N°082 - lames alu de 8 cm espacées et tôle parallélogramme - option BOIS



N°248 - Modèle intégral, planches bois verticales 2 faces



N°253 - Modèle avec cadre planches bois horizontales et verticales 2 faces



PORTAILS AVEC OPTIONS **MOTIFS**



N°227 - Lames horizontales accolées + bandeau tôle motifs E

Faites vos choix , nous réalisons votre portail personnalisé !

1 MOTIFS STANDARDS

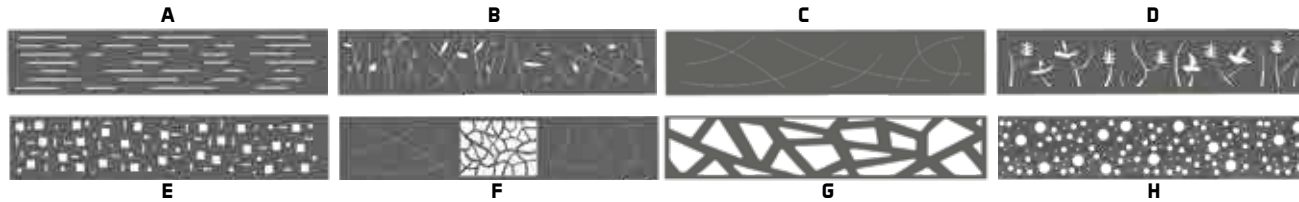

TÔLES PERFORÉES TROUS ROUNDS OU CARRÉS

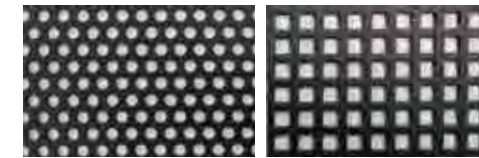

MOTIFS PERSONNALISÉS SUR ETUDE

2 FORMES

Inclinaison env. 60°

TRIANGLE

Inclinaison env. 60°

TRAPÈZE

Inclinaison env. 60°

PARALLÉLOGRAMME

Largeur maxi 1m45

RECTANGLE SIMPLE

RECTANGLE DOUBLE

BANDEAUX TÔLE

Horizontaux
ou verticaux

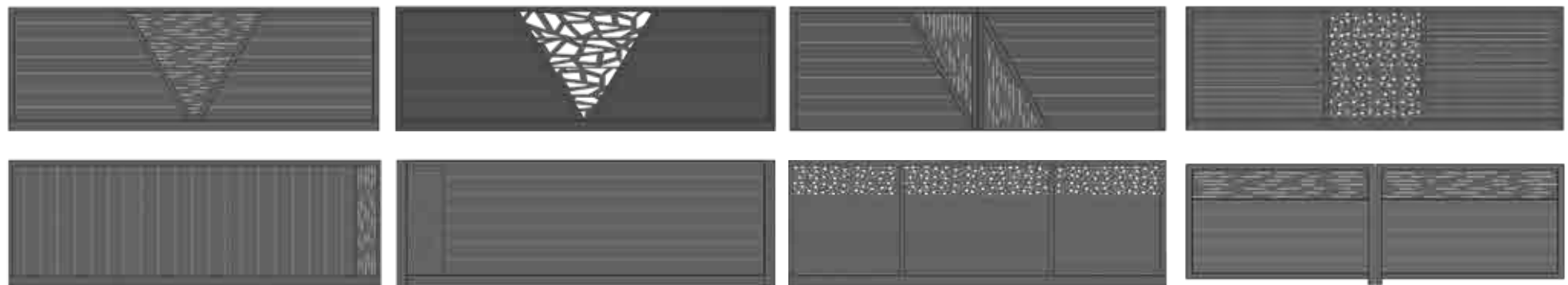

PORTAILS AVEC OPTIONS **MOTIFS** réalisations...



N°228 - Lames horizontales + bandeau tôle motifs C



N°071 - Lames horizontales + tôle en V motif A



N°228 - Lames horizontales + Bandeau tôle motifs G

PORTAILS AVEC OPTIONS **MOTIFS** réalisations...

N°071 - Lames horizontales + tôle en V motifs G

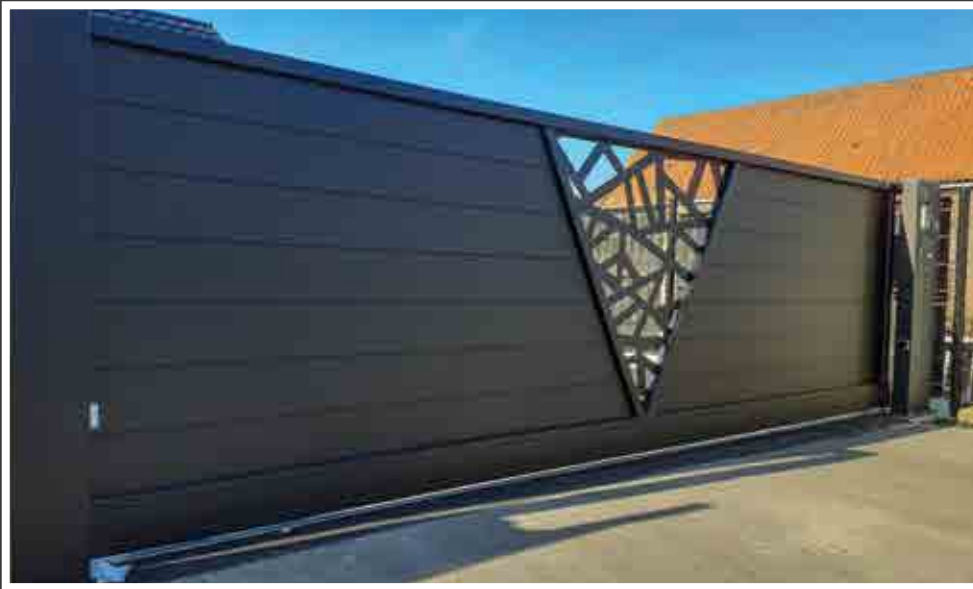

N°094 - Lames horizontales + tôle rectangulaire personnalisée sur étude



Bandeaux tôle personnalisés sur étude



Lames horizontales + tôle rectangulaire double personnalisée sur étude

EXEMPLES DE CLÔTURES...

Panneaux BIFILS (plan) + lames composite avec soubassement plaques béton



Clôture lames avec bandeau tôle motif B



Clôture lames horizontales accolées + bandeaux tôles modèle D avec soubassement plaques béton

PORTAILS SEMI AJOURÉS



N°199 - Lames horizontales accolées + lames horizontales espacées

Faites vos choix, nous réalisons votre portail personnalisé !

1 GARNISSAGES

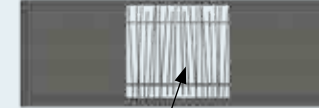
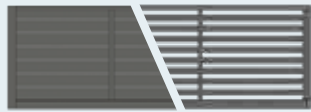

Barreaux tube Ø25

Tôles perforées et lames 20 cm

LAMES VERTICALES OU HORIZONTALES

LAMES 8 CM

LAMES 20 CM



BARREAUDAGE ALÉACLO NV12

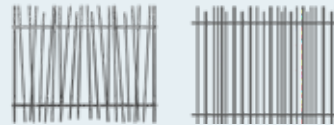

TÔLES PERFORÉES ET LAMES 20 CM



1 MONTANTS

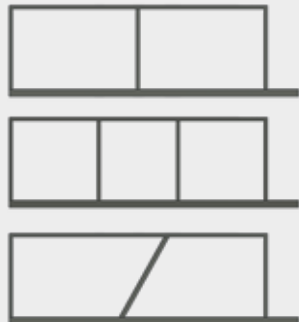

Rond* droit incliné

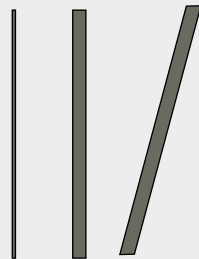

*uniquement avec lames horizontales et ajourées

2 TÔLES PLEINES OU PERFORÉES TROUS ROUNDS OU CARRÉS

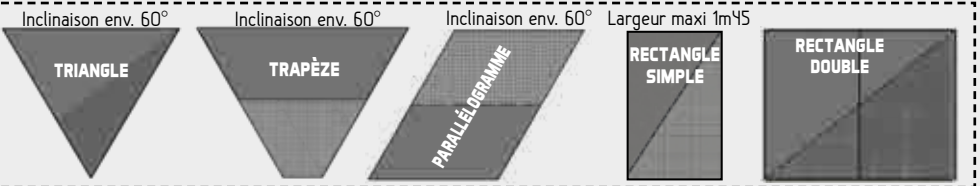

3 MOTIFS ALU BROSSÉ



Motif DECO 1 43x4 cm Motif DECO 2 43x4 cm Motif DECO 3 21,5x4 cm Motif DECO 4 40x8,6 cm Motif DECO 5 18x18 cm	Motif DECO 6 7x7 cm Motif DECO 7 20x20 cm Motif DECO 9 43,5x4 cm Motif DECO 8 19,4x19,4 cm	Motif DECO LINE 10 Largeur 1 cm Motif DECO LINE 20 Largeur 2 cm Motif DECO LINE 30 Largeur 3 cm Motif DECO LINE 50 Largeur 5 cm	Ensemble Motifs DECO 12 15,2x100 cm DECO 13 30x130 cm DECO 14 17x130 cm DECO 11 51,6x60 cm
---	---	--	---

BANDEAUX LAMES AJOURÉES



PORTAILS SEMI AJOURÉS

Quelques réalisations..



N°059 - Lames horizontales accolées + lames horizontales espacées



N°310 - Lames horizontales espacées + Tôles perforées trous carrés



N°282 - Lames horizontales accolées + grille Aléaclo D

PORTAILS SEMI AJOURÉS Quelques réalisations..

N°064 - Lames horizontales accolées + Tôle perforée (parallélogramme) + motifs Alu brossé decoline 30



N°287 - Lames horizontales accolées + Aléaclo en trapèze



N°293 - Lames horizontales accolées + Lames horizontales espacées en trapèze



N°336 - Lames horizontales espacées + Tôles pleines en parallélogramme

EXEMPLES DE CLÔTURES...



Grilles à barreaux aléatoires (Aléaclo D)

Grilles à barreaux rectangulaires type NV12



Ensemble lames horizontales accolées + lames horizontales espacées



Cloture lames horizontales accolées + bandeaux lames espacées



PORTAILS AJOURÉS



N°191 - Lames horizontales espacées

Faites vos choix , nous réalisons votre portail personnalisé !

1 GARNISSAGES

LAMES VERTICALES, HORIZONTALES
LAMES 8 CM LAMES 20 CM

BARREAUDAGE
ALÉACLO NV12

1 MONTANTS

Rond* droit incliné*

*uniquement avec lames horizontales

2 TÔLES PERFORÉES

Inclinaison env. 60° Inclinaison env. 60° Inclinaison env. 60° Largeur maxi 1m45

TRIANGLE TRAPÈZE PARALLÉLOGRAMME RECTANGLE SIMPLE RECTANGLE DOUBLE

PORTAILS AJOURÉS

Quelques réalisations...



N°191 - Lames horizontales espacées



N°350 - Lames horizontales espacées



N° 370 - Lames alternées verticales

PORTAILS AJOURÉS

Quelques réalisations...



N°082 - Lames horizontales espacées + Tôle perforée parallélogramme

N°371 - Lames horizontales espacées + Tôles perforées 1/2 triangle double



N°356 - Grilles ALEACLO D



N°357 - Grilles NV12



EXEMPLES DE CLÔTURES...



Panneaux Bifils (plan) avec soubassement plaques béton



Ensemble lames horizontales espacées sur muret

Barreaudage aléatoire (ALEACLO) avec boîtes aux lettres intégrée



Ensemble lames verticales espacées sur muret



PORTAILS TRADITIONNELS



N°25 - forme 00 - droit

Faites vos choix , nous réalisons votre portail personnalisé !

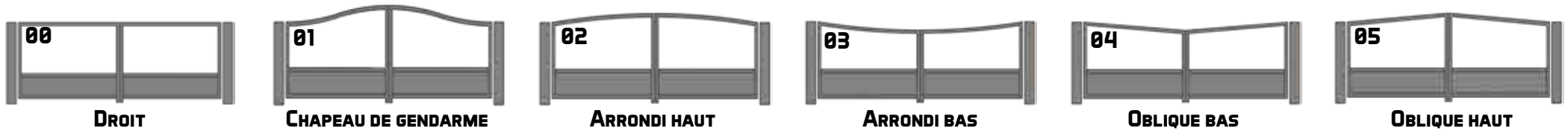

SOUBASSEMENT



LAMES DE 8CM ACCOLÉES

GARNISSAGE



LAMES 8 CM ESPACÉES DE 8 CM

PORTAILS TRADITIONNELS

Quelques réalisations..



N°027

N°027 - forme 02 - arrondi haut



N°030 - forme 05- oblique haut



N°025 - forme 00 - droit

PORTAILS TRADITIONNELS

Quelques réalisations..



N°027 - forme 02 - arrondi haut



N°028 - forme 03 - arrondi bas



N°027 - forme 02 - arrondi haut



N°029 - forme 04 - oblique bas

EXEMPLES DE CLÔTURES...



Panneaux plis (Nervures)

Panneaux Anno



Clôture alu avec lames verticales sur muret



Grilles barreaudées

PORTAILS **STYLE**



Style Forme 01 - options 03, 05-1, 05-3 et 10

Les **portails de STYLE** sont réalisables en **BATTANTS**, **COULISSANTS** ou **AUTOPORTANTS**.
Attention, les **portillons de STYLE** ne sont réalisables qu'avec la **Forme 00**

1 FORMES

2 GARNISSAGE

BATTANTS

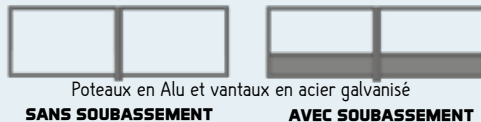

COULISSANTS ET AUTOPORTANTS



BARREAUX TUBE ROND DE 2 CM

3 CHOIX DES OPTIONS ESTHÉTIQUES

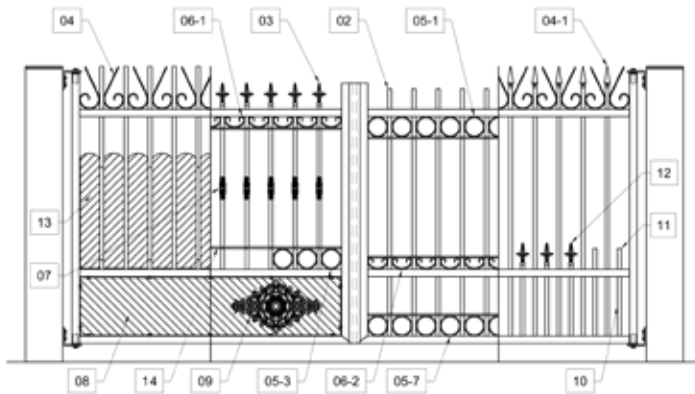

Couronnements...	
02	Couronnement barreaux traversants (coupe droite)
02-1	Couronnement barreaux traversants (coupe 45°)
03	Couronnement fers de lance
04	Couronnement volutes en plat
04-1	Couronnement pointes et volutes
Frise à anneaux en fer plat ...	
05-1	... sous lisse supérieure, avec sous lisse en plat
05-3	... dessus de soubassement, avec lisse en plat
05-7	... en soubassement, avec lisse en plat

Frise volutes en fer plat...	
06-1	... sous lisse supérieure, avec sous lisse en plat
06-2	... dessus de soubassement, avec lisse en plat
Autres options	
07	Garnitures barreaux sur tube (ø16 au lieu de ø20)
08	Soubassement tôle plane
09	Soubassement tôle plane avec rosace en fonte
10	Soubassement en double barreaudage
11	About tube traversant sur soubassement double barreaudage (Coupe droite)
12	Fers de lance sur soubassement double barreaudage
13	Remplissage tôle festonnée en applique derrière le barreaudage
14	Frise sans déco en plat dessus soubassement

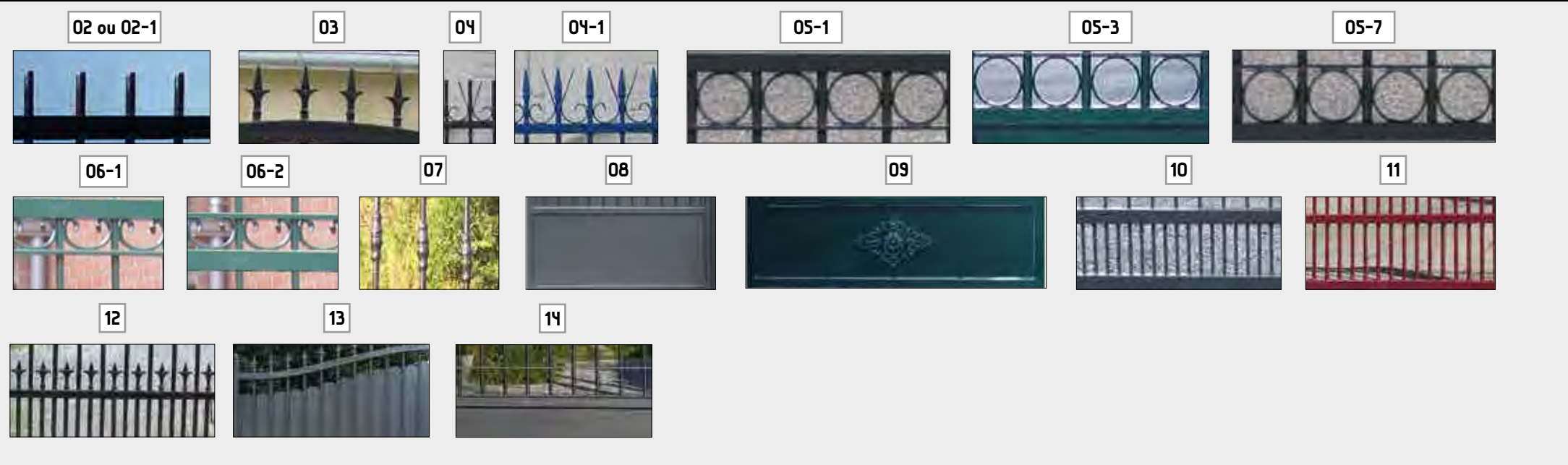

Photos et Visuels non contractuels

PORTAILS **STYLE** Quelques réalisations...



Style Forme 01 - options 05-1, 05-3 et 10



Style Forme 01 - options 04-1, 08 et 14



Style Forme 01 - option 08

PORTAILS **STYLE** Quelques réalisations...



Style Forme 01 - options 03, 05-1, 10 et 12

EXEMPLES DE CLÔTURES...



Panneaux Plis



Panneaux Anno avec plaques béton 1/2 chaperon

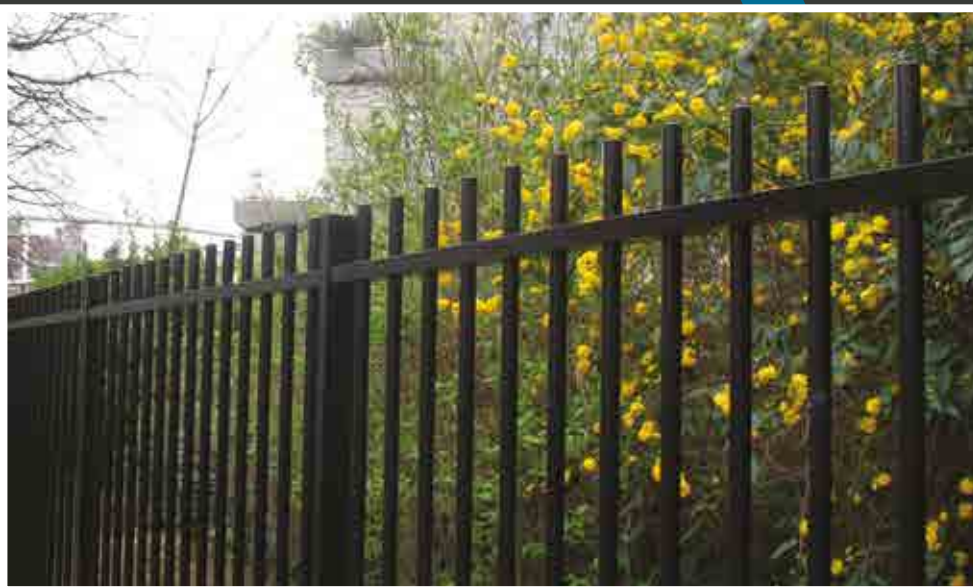

Grilles barreaudées



Grilles barreaudées sur murets

PORTILLONS



PLEINS basés sur nos portails page 10

TOLÉS basés sur nos portails page 16

A CASSETTE basés sur nos portails page 22

BOIS basés sur nos portails page 28

A MOTIFS basés sur nos portails page 32

SEMI-AJOURES basés sur nos portails page 38

AJOURES basés sur nos portails page 44

TRADITIONNELS basés sur nos portails page 50

STYLE basés sur nos portails page 56

PORTILLONS Quelques exemples...

PLEINS

N°042



N°071



N°043



N°037



A MOTIFS

N°074 MOTIF A



N°228 MOTIF G



N°074 MOTIF E



N°106 MOTIF SUR MESURE



PORTILLONS Quelques exemples...

SEMI-AJOURÉ

N°292



N°310



N°083



AJOURÉ

N°354



N°357



N°350



TRADITIONNEL

N°025



N°025



STYLE



CLOTURES ALUMINIUM



Lames horizontales de 20 cm espacées

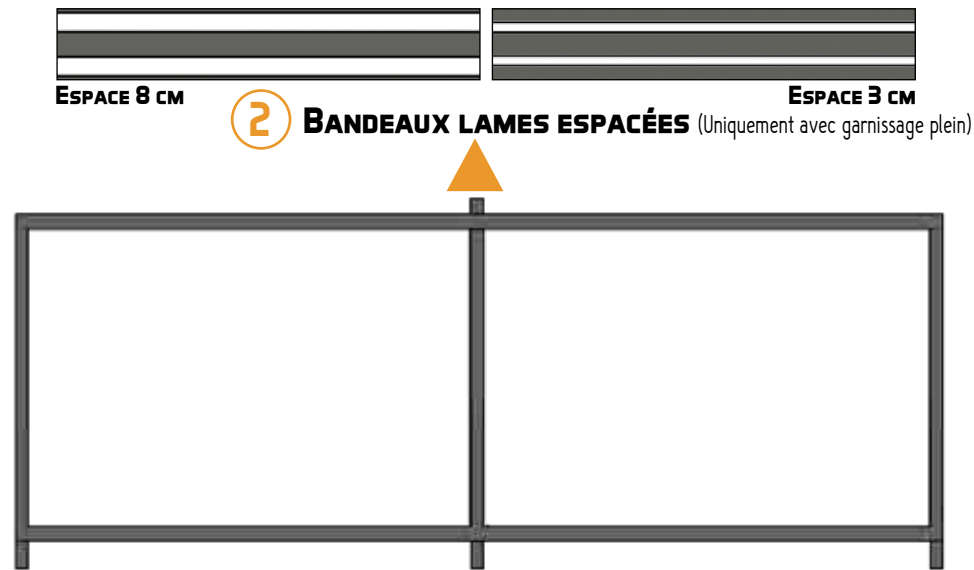

2 BANDEAUX LAMES ESPACÉES (Uniquement avec garnissage plein)

1 GARNISSAGE VERTICAL OU HORIZONTAL

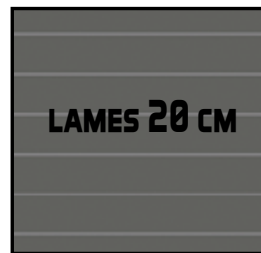
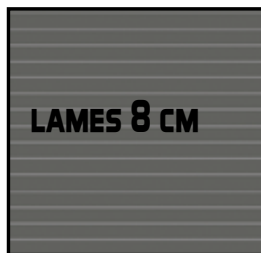

LAMES
20 CM OU 8 CM
ESPACÉES
DE 3 CM OU 8 CM

TÔLES PERFORÉES
TROUS RONDS
OU CARRÉS

LAMES
20 CM OU 8 CM
ESPACÉES
DE 3 CM OU 8 CM

2' BANDEAUX TÔLES DÉCORATIVES (A À F) OU PERSONNALISÉES
(Uniquement avec garnissage plein)

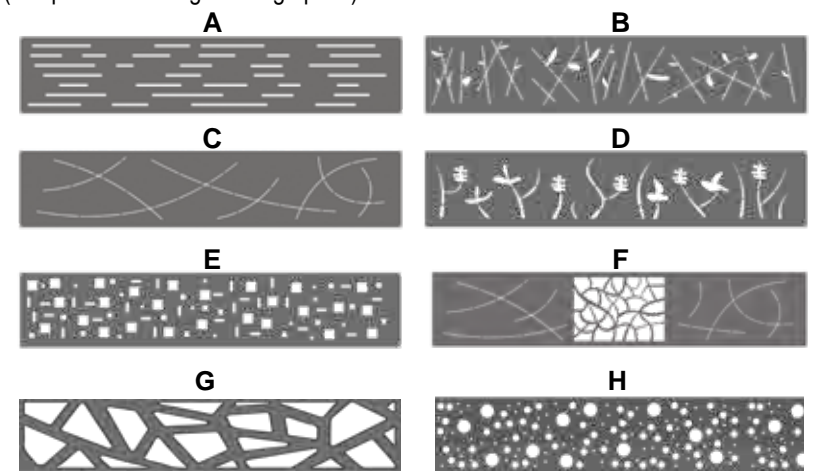

Photos et Visuels non contractuels

CLOTURES ALUMINIUM Quelques réalisations...

Lames horizontales accolées
avec soubassement béton



Lames horizontales accolées
+ Bandeau tôle type «A»
sur muret

Lames horizontales
espacées de 30



Lames horizontales accolées
+ bandeaux lames espacées
avec soubassement béton

CLOTURES ALUMINIUM Quelques réalisations...

Lames horizontales accolées
+ lames espacées
avec soubassement béton



Lames horizontales
et tôles perforées
sur muret

Lames horizontales espacées
avec tôles modèle B et
soubassement béton



Lames verticales espacées
sur muret

TOTEMS, BOITES AUX LETTRES, A COLIS ET ARMOIRES





TOTEM RECEPTION



TOTEM GACHE



TOTEM SEUL

Boîte à colis



TOTEM PIVOT



TOTEM GACHE ELECTRIQUE

AUTOMATISMES

COMMANDES PORTILLONS, PORTAILS BATTANTS, AUTOPORTANTS SUR RAIL ET COULISSANTS



Emetteurs radio

Portails Battants, Coulissants et Autoportants



Récepteur radio déporté

Permet, par exemple, d'associer votre porte de garage sur le même émetteur.



Digicode filaire pour pose en applique. Code jusque 5 chiffres.

Portails Battants, Coulissants et Autoportants
(Eclairé rouge lors de l'appui)

Hors colonne motorisée



Kit clavier code lecteur de badge filaire (Temporisé)

Rétroéclairage des touches en Bleu
(reprogrammable en rouge, vert et jaune)
Compatible avec badges de proximité
Pour utilisation gâche électrique



Carillon et Sonnette sans fil

A piles - Coloris anthracite

PORTIERS



Portier audio filaire (Tous moteurs)

Comprend une platine de rue avec casquette de protection et un combiné mains-libres.
(Porte nom rétro éclairé Blanc/ Jaune).



Portier vidéo couleur filaire (Tous moteurs)

Comprend une platine de rue avec casquette de protection et un combiné mains-libres avec écran couleur.
(Activation de LED blanches, dans des conditions de faible éclairage)



Portier vidéo couleur «connecté» filaire (Tous moteurs)

Comprend une platine de rue avec casquette de protection et un combiné mains-libres avec écran couleur reliés par connexion filaire. Communication possible entre le combiné intérieur et une box par wifi afin d'effectuer les commandes via un smartphone
(Éclairage du porte étiquette par LED éclairage Blanc/ Jaune)

PORTILLONS UNIQUEMENT



Gâche électrique

Elle s'utilise en combinaison avec un ferme porte.



Ferme porte Mantion

Il est intégré dans dans le montant et s'utilise en combinaison avec une gâche électrique.

MOTORISATIONS

Portails AUTOPORTANTS et COULISSANTS



Modèle C3OR2

- Jusqu'à 100 cycles / jour
- Déblocage du moteur grâce à une trappe de visite permettant l'ouverture manuelle du portail.
- Lampe flash et Eclairage de zone intégrés dans le poteau.

En option

- Batterie de secours intégrée en cas de coupure de courant.
- Bandeau LED sur poteau technique.



Option COLONNE MOTORISEE C3OR3

- Moteur et armoire sont intégrés dans le poteau technique. Accès par une trappe fermant à clé.
- Jusqu'à 100 cycles / jour
- Déblocage du moteur grâce à un levier permettant l'ouverture manuelle du portail.
- Lampe flash et Eclairage de zone intégrés dans le poteau.

En option

- Batterie de secours intégrée en cas de coupure de courant.
- Bandeau LED sur poteau technique.



Portails BATTANTS



Modèle B50I4

- Batterie de secours intégrée en cas de coupure de courant.
- Jusqu'à 100 cycles / jour
- Déblocage du moteur grâce à une clé de déverrouillage permettant l'ouverture manuelle du portail.
- Lampe flash et Eclairage de zone intégrés dans le poteau.

En option

- Barrage cellules intérieur sur potelet



Option MOTEUR ENTERRE B100I4

- Jusqu'à 100 cycles / jour
- Le déblocage du motoréducteur permet grâce à une clé de déverrouillage l'ouverture manuelle côté extérieur en cas de coupure de courant

**Un besoin de domotique ?
consultez-nous !**

PROPOSITIONS DE COMMANDES ET DE COMMUNICATION

1 - Emetteur - Récepteur radio «NICE»



2 - Emetteur - **OPTION** Récepteur radio tous moteurs



3 - OPTION Clavier à code filaire - 1 commande possible ----> Ouverture/fermeture totale ou partielle du portail (sauf C30R3)

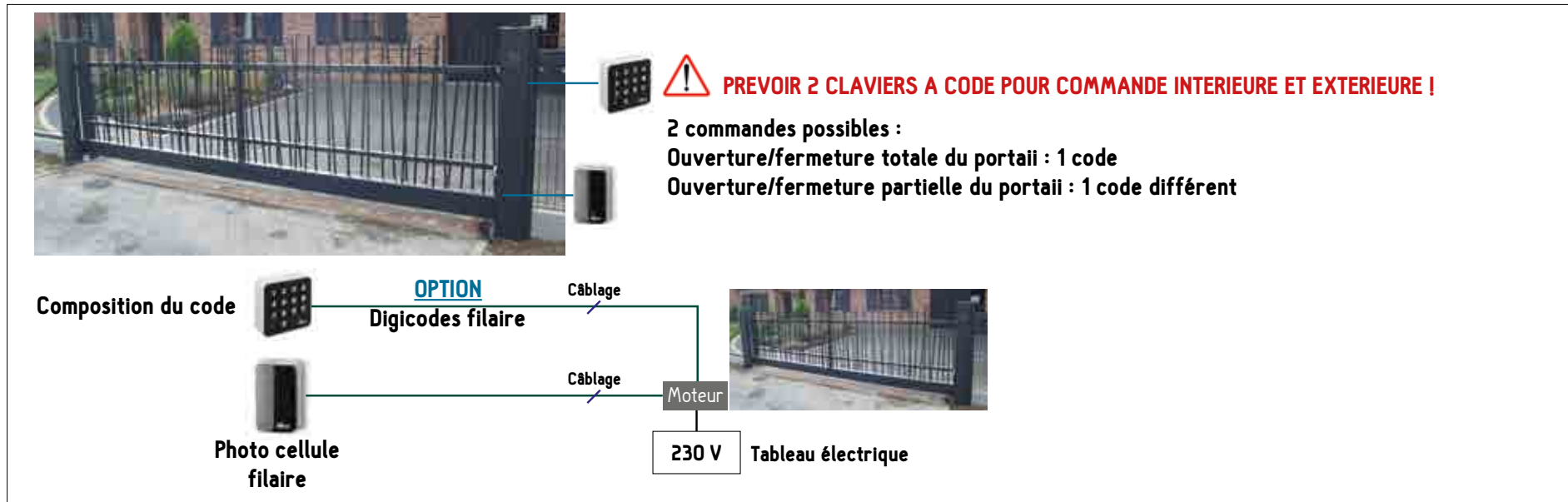

4- OPTION Clavier à code filaire : 2 commandes possibles ----> Ouverture, fermeture totale ou partielle du portail et ouverture du portillon

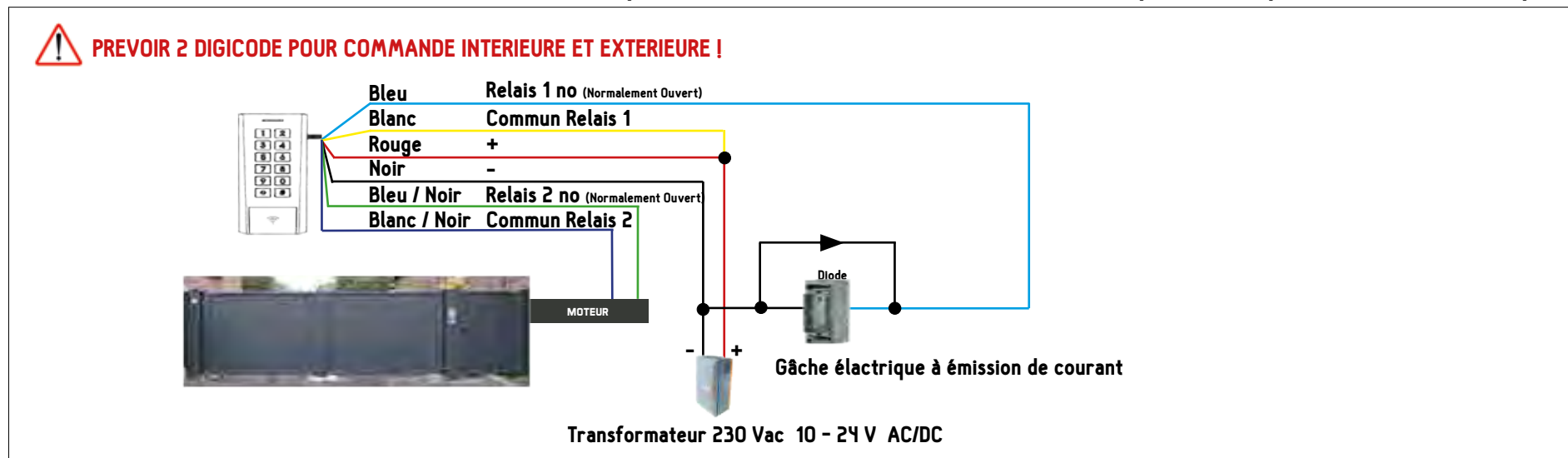

PROPOSITIONS DE COMMANDES ET DE COMMUNICATION

5- Portier AUDIO pour portail et portillon avec gâche électrique et ferme porte



La gâche électrique peut être commandée à distance via un interphone mural ou un portier vidéo, afin d'ouvrir le portillon.

Le ferme porte est un dispositif mécanique installé sur le portillon pour le refermer automatiquement lorsqu'il a été ouvert.

PORTIER AUDIO

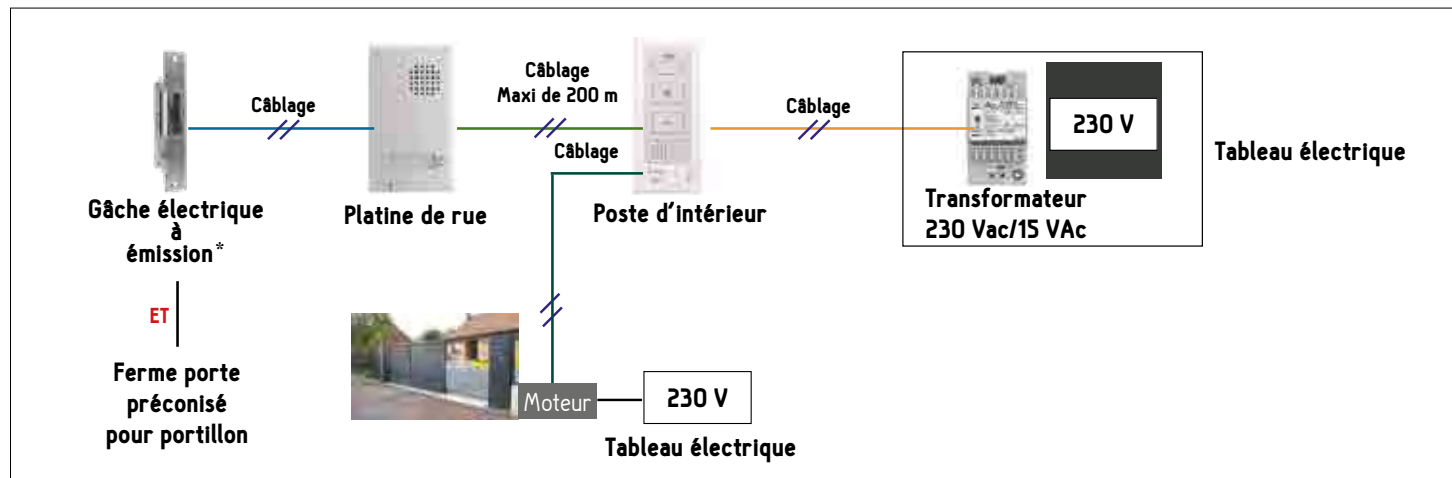

LEGENDE

- Câblage poste intérieur
- Câblage platine de rue
- Câblage gâche électrique
- Câblage commande moteur
- / Câblage 1 Fil
- // Câblage 2 Fils
- /// Câblage 4 Fils

* Envoi du courant ouvre la gâche

6- Portier VIDEO pour portail et portillon avec gâche électrique et ferme porte



PORTIER VIDEO

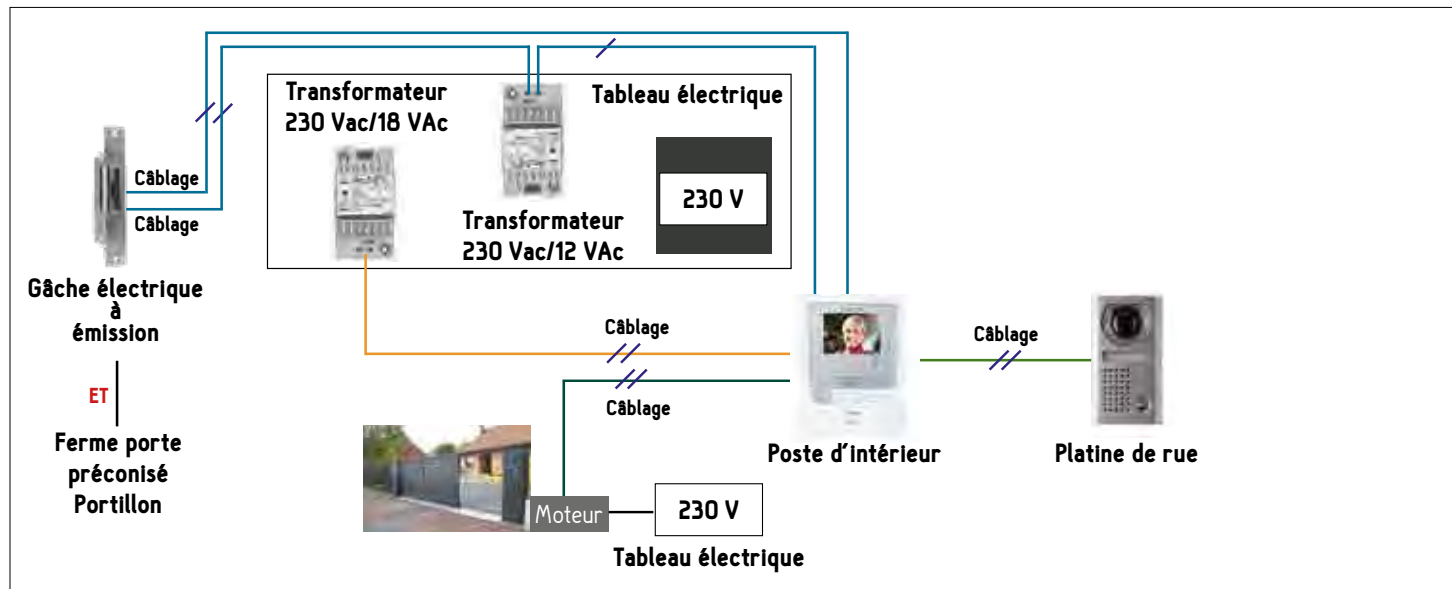

LEGENDE

- Câblage poste intérieur
- Câblage platine de rue
- Câblage gâche électrique
- Câblage commande moteur
- / Câblage 1 Fil
- // Câblage 2 Fils
- /// Câblage 4 Fils

A CHAQUE PROJET, DES SOLUTIONS SUR DEMANDE...

Nous sommes à votre écoute pour trouver la solution qui répond à vos attentes en respectant vos contraintes (Esthétiques, techniques, ...)



Portail motif personnalisé



Cloture Alu cintrée



Portail 2 vantaux asymétriques (Inversion Journalier/Dormant)



Moteur enterré pour Portail BATTANT
Discrétion, gain en passage
Angle d'ouverture jusqu'à 180 °
Ouverture intérieure ou extérieure

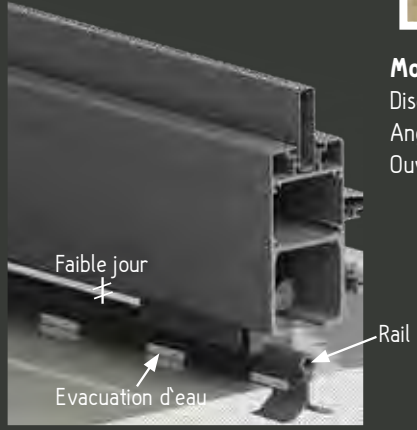

Génie civil avec évacuation d'eau



Portail portefeuille (Vantaux repliables manuellement)

LOGOS ET LETTRAGES





3 Lieux d'enlèvement

Distribué par:

3, chemin d'Emblise
59920 QUIEVRECHAIN

A 15 minutes de Valenciennes

21, route Nationale
59152 TRESSIN

A 20 minutes de Lille

NOUVEAU

12, rue de L'Industrie
51350 CORMONTREUIL

A 10 minutes de Reims

Tél. : 03 20 79 04 24 - Fax : 03 20 84 03 66

Mail : clonor@clonor.com
Siège Social - Adresse Postale :
7, route Nationale - TRESSIN
CS 90483

59664 VILLENEUVE D'ASCQ CEDEX

Site : clonor.com



CGV consultables sur :



clonor.com